

湃妮智能空气净化器 使用说明书

使用前请仔细阅读本使用说明书,并妥善保管

01 / 产品概览

包装清单

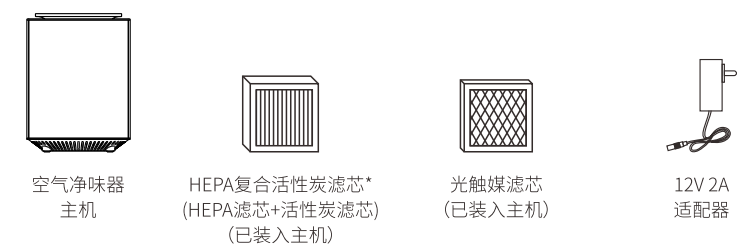

产品介绍

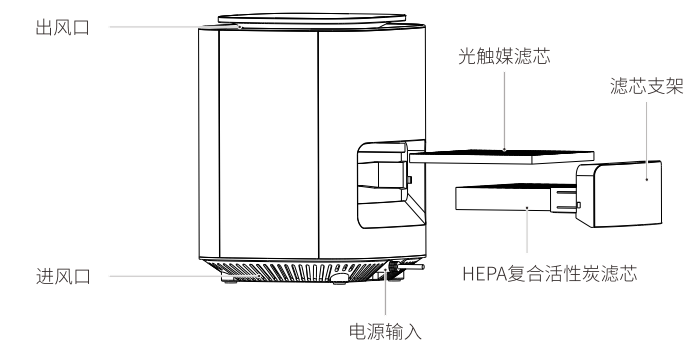

* HEPA复合活性炭滤芯由HEPA滤芯和活性炭滤芯组成。

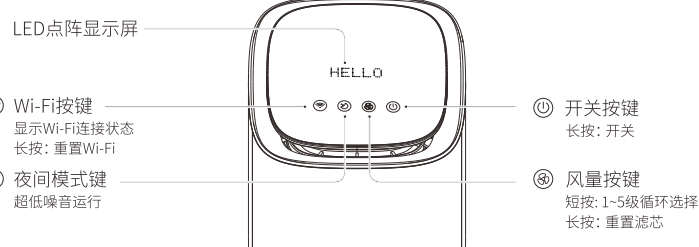

雷达感应范围
雷达最佳感应区域。

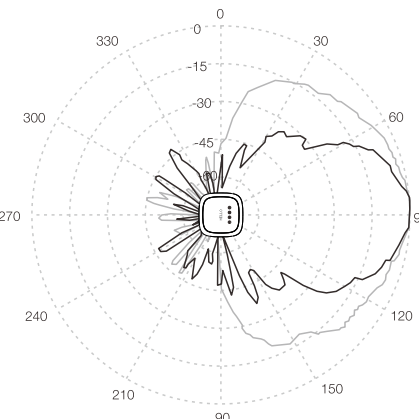

02 / 工作原理



过滤
HEPA复合活性炭滤芯(HEPA滤芯+活性炭滤芯)能过滤掉绝大部分灰尘、毛发。吸附部分异味及挥发性气体。负离子可以迅速将悬浮在空气中的颗粒物捕捉固定。



抑菌除臭
UV-C灭菌紫外线灯照射HEPA复合活性炭滤芯,抑制滤芯表面微生物增长。防止二次污染。光触媒滤芯在紫外线灯照射下发生强烈的催化作用,分解流经滤芯的细菌、病毒、异味、挥发性有机物等将这些物质转化成水与二氧化碳等无害物质。臭氧的释放可全方位无死角的深入房间的每个角落,强力清除异味与微生物。

03 / 使用操作

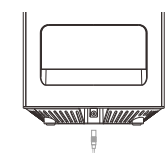

① **连接电源**
取出主机,将电源线连接主机底部的电源线接口,再接通电源

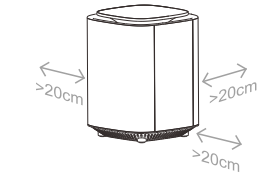

② **正确位置摆放**
为了更好的发挥空气净化器的性能,在使用时主机进风口应与墙壁等遮挡物保持一定距离

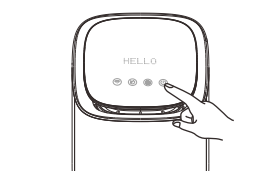

③ **长按开机**
长按开关键开机

04 / 快速添加设备与重置设备

添加设备



- 扫描右侧二维码,按照提示下载安装“Petoneer”APP,并注册登录账号。
- 通电后,Wi-Fi指示灯快闪,进入配置模式请打开“Petoneer”APP,点击“+”按照提示进行设置。

注意:
(1) 净味器不支持5GHz路由器,请使用2.4GHz路由器
(2) 若通电开机后Wi-Fi指示灯不在快闪状态,请长按Wi-Fi按键,直至指示灯快闪

恢复出厂设置

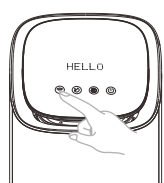

长按WiFi按键5秒,指示灯快闪即表示已恢复出厂设置。

05 / 工作模式

清新模式
光触媒,负离子,UVC,风速可调(默认3档)

夜间模式
光触媒,风速1档

离开模式(60分钟)
光触媒,负离子,UVC,臭氧(30分钟),风速5档

童锁模式
锁定功能按键

06 / 关于离开模式

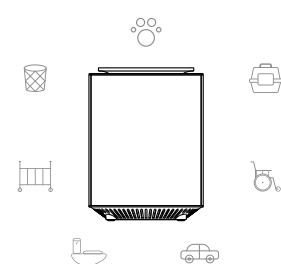

离开模式应用在有需要强力除味杀菌的场合。离开模式下除了光触媒全力工作外,主机还向外部主动释放臭氧。此模式工作1小时,臭氧释放半小时。1小时后返回清新模式。

*臭氧

臭氧广泛存在于自然界中,是保护地球的屏障。臭氧对异味、细菌等有强力消杀能力,采用臭氧消毒可短时间遍布空间,无阻碍、无死角。臭氧是不稳定的,短时间内会自动分解成为氧气。过量的臭氧对人和动物呼吸道有刺激,为了避免产生不适,离开模式下请确保人和动物离开被消杀空间,待APP倒计时结束后(1小时)才可进入。湃妮空气净化器内置高灵敏雷达。在离开模式下当雷达检测到有物体在附近运动时设备立刻停止释放臭氧并转入清新模式。

07 / 设备维护

更换HEPA复合活性炭滤芯

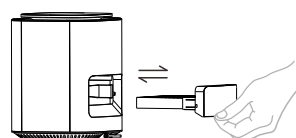

CLEAN FILTER

AirMaster每隔一个月会提醒您清理HEPA复合活性炭滤芯。请您视情况清理或更换新的滤芯。
*建议每三个月更换一次HEPA复合活性炭滤芯



RESET DONE!

清理或更换滤芯后请长按“Ⓢ”或在APP上操作重置滤芯。

更换光触媒滤芯

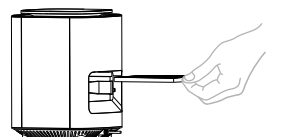

因为光触媒活性会在使用一年后显著降低,AirMaster APP会在加网一年后提醒您更换。请联系您的卖家购买并更换。

滤芯仓清洁

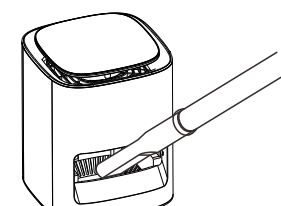

为保证通风和净化效果,可使用吸尘器清洁或用软布轻轻擦拭。

注意:务必使主机停止运行并断电后再进行以上操作。

08 / 基本参数

产品型号: AOE020
适用空间: 5-10m²
产品尺寸: 180x180x240mm
执行标准: Q/TK 004-2019

工作电源: 12V 2A
通信方式: Wi-Fi (2.4GHz)
产品净重: 1450g
保质期: 1年



09 / 注意事项

- 请在室内环境使用。
- 年幼的宠物喜欢抓咬,请注意线缆防护。
- 操作面板为钢化玻璃,跌落有碎裂风险。请将主机安置在稳固的平面。
- 请勿自行拆解。
- 离开模式下请等待臭氧分解后方可进入房间。

10 / 保修条款

在保修期限内,对于正常使用Petoneer产品过程中,由于非人为导致的损坏,所产生的维修费用和人工费用,由Petoneer承担。以下情况导致的维修不在保修条款包含中。

- 故意行为导致的损坏。
- 未按照产品使用说明书指引使用、保养该产品。
- 设备正常磨损、腐蚀、氧化、锈垢、损耗等原因导致的损失。
- 因在非Petoneer授权维修代理店或用户自身进行维修、改造、清洗而造成的损坏。

www.petoneer.com

* 为了提供更好的产品,我们会定期进行产品改良。产品实物可能与说明书有差异。